

## Guide d'utilisation

**DECLARATION « CE » DE CONFORMITE  
« EC » DECLARATION OF CONFORMITY  
Directive R&TTE 1999/5/CE**

**NUM'AXES**

déclare que / declares that

le collier de dressage / the training collar

**CANICOM 1500 PRO**

satisfait à toutes les dispositions de la Directive N° 1999/5/CE du 07/04/99 du Conseil Européen  
complies to all dispositions of the European Council Directives below N° 1999/5/CE

et est conforme aux normes suivantes / and complies with standards below:

**ETSI EN 300 220**



**NUM'AXES**

745 rue de la Bergeresse – Z.A.C. des Aulnaies – BP 30157

45161 OLIVET CEDEX – FRANCE

Tél. + 33 (0)2 38 63 36 56 / Fax + 33 (0)2 38 63 31 00

### AVERTISSEMENT

Tout porteur d'appareil individuel d'assistance cardiaque (stimulateur cardiaque, pacemaker ou défibrillateur) est invité à prendre les précautions d'usage dans l'utilisation du CANICOM 1500 PRO.

Cet appareil émet des champs magnétiques statiques (aimant situé dans la télécommande) ainsi que des ondes électromagnétiques hautes fréquences (fréquence= 869 Mhz, puissance Maxi d'émission = 500 mW).

Cet appareil répond à la norme européenne ETSI EN 300 220.

Nous vous remercions d'avoir choisi un appareil de la gamme NUM'AXES.

Avant d'utiliser le CANICOM 1500 PRO, lisez attentivement les explications de ce guide que vous conserverez pour toute référence ultérieure.

**Avant la mise en place du collier CANICOM, il est recommandé de faire examiner votre chien par un vétérinaire afin de vérifier qu'il n'y a pas de contre-indications.**

**Vérifiez régulièrement le cou de votre chien car les frottements répétés des électrodes sur la peau peuvent parfois provoquer des irritations. Dans ce cas, retirez-lui le collier jusqu'à leur disparition complète.**

**Commencez toujours par le niveau de stimulation le plus faible et déterminez le niveau d'intensité à partir duquel votre chien réagit en augmentant progressivement.**

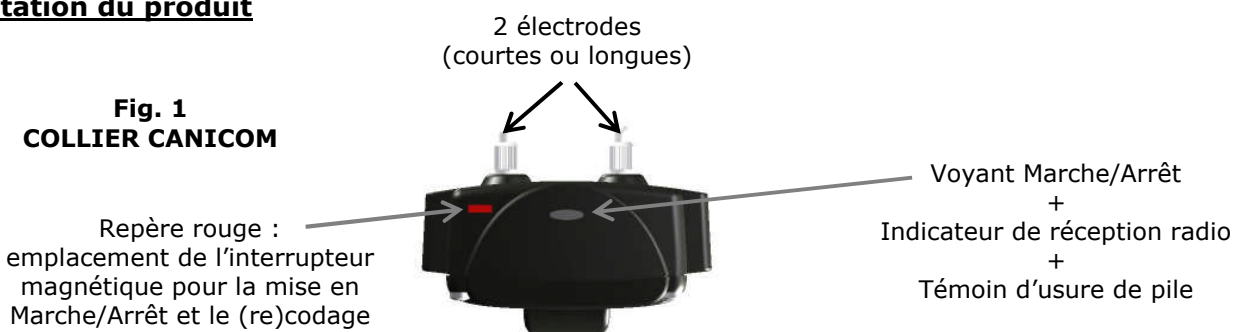
**N'hésitez pas à faire appel aux conseils d'un dresseur professionnel pour un dressage adapté à votre chien.**

Composition du CANICOM 1500 PRO .....	2
Présentation du produit .....	2
<b>La télécommande CANICOM 1500 PRO</b>	
– mise en/hors service de la télécommande .....	3
– affectation des touches .....	3
– usure/remplacement des piles de la télécommande .....	6
<b>Le collier d'éducation CANICOM</b>	
– première mise en service .....	6
– utilisation de la télécommande avec le collier CANICOM .....	8
– usure/remplacement de la pile du collier CANICOM .....	9
– changement des électrodes .....	9
– vérification du bon fonctionnement de votre CANICOM 1500 PRO .....	9
– pour obtenir les meilleures performances .....	9
– ajustement du collier .....	9
– l'initiation au collier d'éducation .....	10
– la différence entre la stimulation « continue » et la stimulation « flash » .....	10
– précautions d'emploi - entretien .....	10
– en cas de dysfonctionnement .....	10
<b>Le collier de repérage sonore CANIBEEP RADIO PRO</b>	
– présentation du collier CANIBEEP RADIO PRO .....	11
– première mise en service .....	11
– utilisation de la télécommande avec le collier CANIBEEP RADIO PRO .....	15
– usure/remplacement de la pile du collier CANIBEEP RADIO PRO .....	16
– à savoir .....	16
– exemples d'utilisation du CANIBEEP RADIO PRO .....	16
– précautions d'emploi - entretien .....	18
– en cas de dysfonctionnement .....	19
<b>La boîte d'envoi CANIFLY</b>	
– présentation du produit .....	19
– première mise en service .....	20
– usure/remplacement des piles de la boîte d'envoi .....	20
– précautions d'emploi - entretien .....	21
– en cas de dysfonctionnement .....	21
Caractéristiques techniques .....	22
Garantie .....	23
Conditions de garantie .....	23
Accessoires .....	23
Collecte et recyclage de votre appareil en fin de vie .....	23

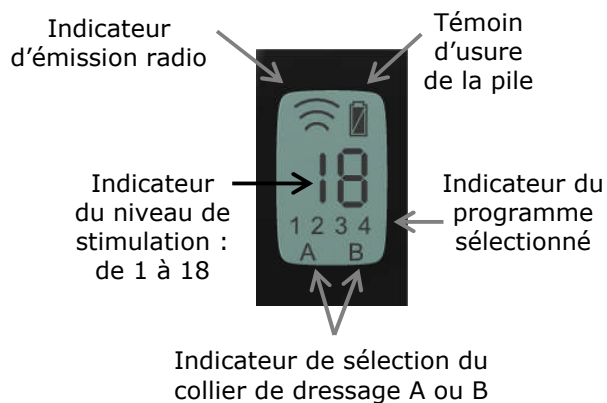
## • **Composition du CANICOM 1500 PRO**

- un collier CANICOM équipé d'électrodes courtes
- une pile lithium 3 Volts CR2 pour le collier
- une télécommande CANICOM 1500 PRO équipée de deux piles alcalines LR06
- une lampe néon test
- un jeu d'électrodes longues
- une dragonne
- un DVD
- ce guide d'utilisation

## • **Présentation du produit**



**Fig. 2  
TELECOMMANDE**





**Fig. 3  
ECRAN LCD**

## • La télécommande CANICOM 1500 PRO

### - MISE EN/HORS SERVICE DE LA TELECOMMANDE

Les piles sont déjà présentes dans la télécommande lorsque vous achetez le produit.

- **Mise en service** : faire un appui prolongé de **1 seconde** sur le bouton rouge Marche/Arrêt  situé sur le côté de la télécommande (Fig. 2). Les indications sur l'écran LCD apparaissent.
- **Mise hors service** : faire un appui prolongé de **1 seconde** sur le bouton rouge Marche/Arrêt  (Fig. 2). L'écran LCD s'éteint.

**IMPORTANT** : pour préserver les piles situées dans la télécommande, il est nécessaire de mettre la télécommande hors service dans le cas où vous ne l'utilisez plus.

### - AFFECTATION DES TOUCHES

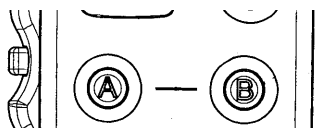
La télécommande CANICOM 1500 PRO est conçue pour piloter 1 ou 2 colliers d'éducation CANICOM, 1 ou 2 colliers de repérage sonore CANIBEEP RADIO PRO et/ou 1 à 4 boîtes d'envol CANIFLY. Elle permet de travailler jusqu'à une portée d'environ 1500 mètres en fonction de la nature du terrain.

#### ▪ Touches A et B : touches de sélection des colliers de dressage CANICOM

Pour **piloter le collier d'éducation CANICOM** de votre choix et avant toute action (déclenchement d'un bip sonore ou d'une stimulation), vous devez sélectionner le chien sur lequel vous souhaitez agir :

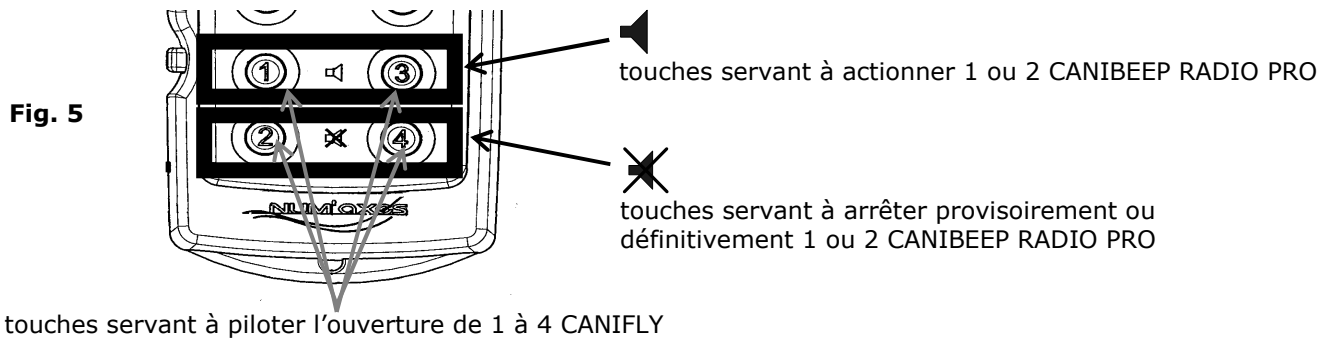
- chien A (collier CANICOM à sangle noire)
- chien B (collier CANICOM à sangle jaune)

Pour **sélectionner le chien sur lequel vous voulez agir**, faites un appui bref sur la touche A ou B de la télécommande (la lettre A ou B apparaît en bas de l'écran LCD).



**Fig. 4**

- **Touches 1, 2, 3 et 4 : touches de pilotage d' 1 ou 2 colliers de repérage sonore CANIBEEP RADIO PRO et d' 1 à 4 boîtes d'envol CANIFLY**

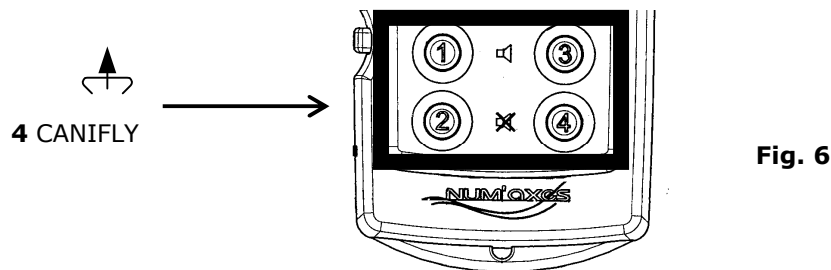


- **Programmes**

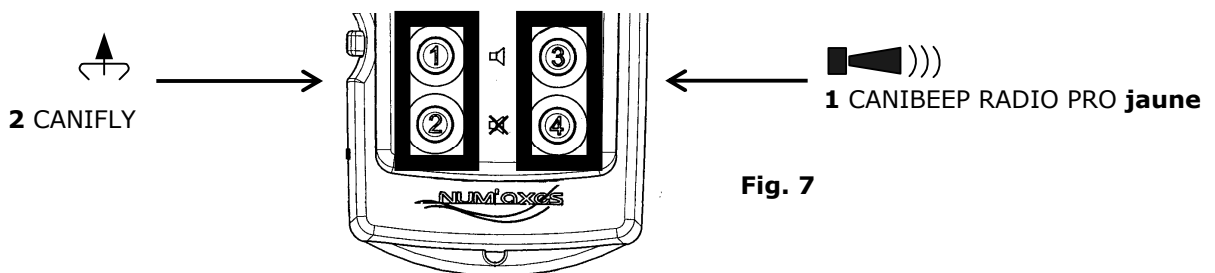
Pour piloter 1 ou 2 CANIBEEP RADIO PRO ou déclencher l'ouverture de 1, 2, 3 ou 4 CANIFLY, il est nécessaire d'affecter les 4 touches numérotées de 1 à 4 de votre télécommande suivant l'utilisation souhaitée.

Pour cela, **il faut sélectionner l'un des 4 programmes** d'utilisation du CANICOM 1500 PRO.

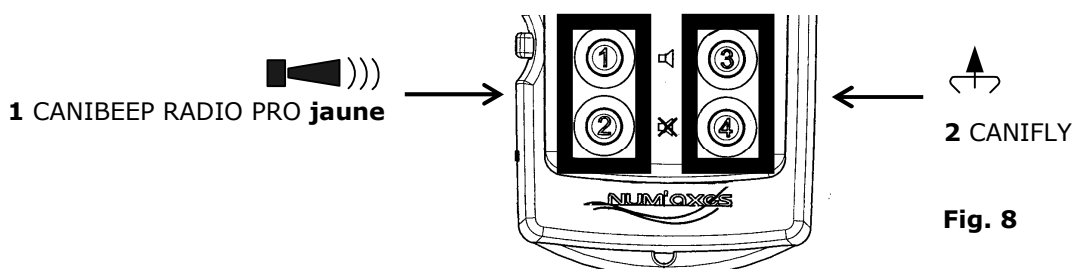
- **Programme 1 :**  
permet de piloter l'ouverture de **1, 2, 3 ou 4 CANIFLY** avec les touches numérotées de 1 à 4 (Fig. 6).



- **Programme 2 :**  
permet de déclencher l'ouverture de **1 ou 2 CANIFLY** avec les touches numérotées 1 et 2, et de piloter un **CANIBEEP RADIO PRO** de couleur **jaune** avec les touches numérotées 3 et 4 (Fig. 7).



- **Programme 3 :**  
permet de piloter un **CANIBEEP RADIO PRO** de couleur **jaune** avec les touches 1 et 2, et de déclencher l'ouverture de **1 ou 2 CANIFLY** avec les touches 3 et 4 (Fig. 8).



- **Programme 4 :**  
 permet d'actionner un ou deux CANIBEEP RADIO PRO (Fig. 9) :
  - un **CANIBEEP RADIO PRO** de couleur **jaune** avec les touches 1 et 2
  - un **CANIBEEP RADIO PRO** de couleur **orange** avec les touches 3 et 4

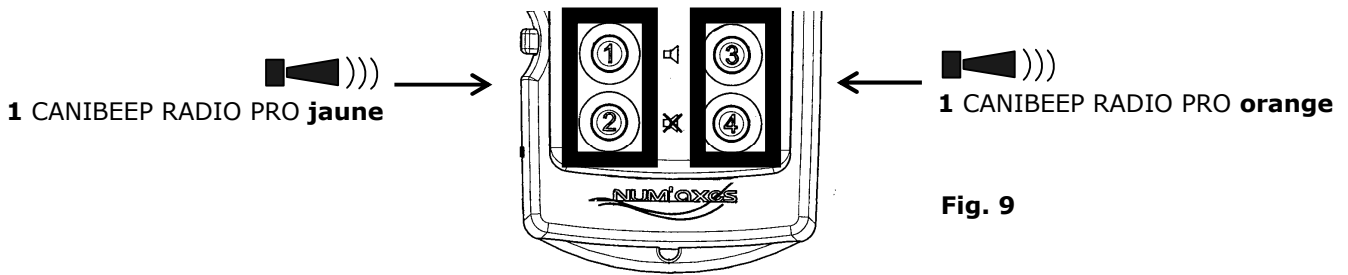


Fig. 9

Une **étiquette mémo** située au dos de votre télécommande vous rappelle (en plus du N° de série) l'affectation des touches suivant le programme sélectionné.

**Etiquette mémo**  
**Affectation des touches 1, 2, 3 et 4**  
**suivant le programme sélectionné**

	1	2	3	4
P1				
P2				
P3				
P4				

1 2 3 4 : représentent les 4 touches situées en façade de la télécommande (numérotées de 1 à 4)

P1 - P2 - P3 - P4 : représentent les 4 programmes

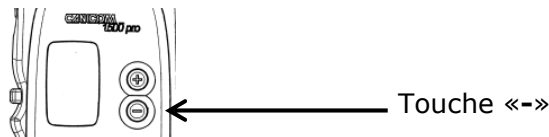
: représente une CANIFLY

: représente un collier CANIBEEP RADIO PRO

### Procédure de sélection d'un programme :

1. Appuyez sur la touche de réglage du niveau de stimulation «-» jusqu'à atteindre le niveau « 01 » (Fig. 10).

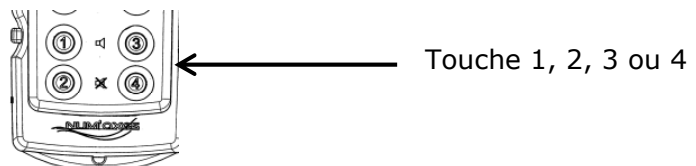
Fig. 10



2. Lorsque le niveau « 01 » est atteint, appuyez pendant 5 secondes sur la touche « - » jusqu'à ce que l'indication « 00 » clignote sur l'écran LCD.

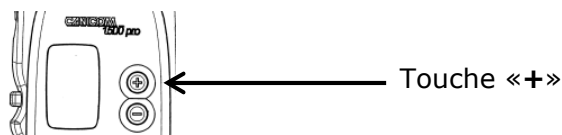
3. Appuyez sur la touche 1, 2, 3 ou 4 pour sélectionner le programme choisi (Fig. 11) : le n° du programme s'affiche sur l'écran LCD.

Fig. 11



4. Appuyez sur la touche de réglage du niveau de stimulation « + » pour valider le programme choisi (Fig. 12).

Fig. 12




## ▪ Usure/remplacement des piles de la télécommande


**En cas d'usure des piles les performances (portée radio) de la télécommande se trouvent diminuées. Ne tardez pas à les remplacer !**

Pour pouvoir contrôler les piles, mettez en service votre télécommande CANICOM 1500 PRO et observez le témoin d'usure des piles affiché sur l'écran LCD.

Les divers symboles de cet indicateur ont les significations suivantes :

 Les piles sont en bon état.

 Les piles sont faibles : prévoyez sans tarder des piles de recharge.

 Les piles sont usagées : votre CANICOM 1500 PRO se met en sécurité, le système « se bloque ». Vous devez remplacer les piles.

**NUM'AXES vous recommande d'utiliser des piles de même modèle et de même marque que celles qui vous ont été fournies lors de l'achat de votre produit. Des piles d'autres marques pourraient ne pas fonctionner ou ne pas être totalement compatibles avec votre produit. Vous pouvez vous procurer les piles adéquates auprès de NUM'AXES ou de votre distributeur.**

**Remplacez les piles usagées en procédant de la façon suivante :**

- Au dos de la télécommande, ôtez la vis et la trappe à piles.
- Enlevez les piles usagées.
- Insérez les piles neuves (alcalines LR06) dans leur emplacement **en respectant la polarité indiquée près du logement des piles.**
- Repositionnez la trappe à piles puis fixez-la en utilisant la vis.
- Vérifiez le bon fonctionnement de votre télécommande.



**Fig. 13**  
**Mise en place ou remplacement**  
**des piles de la télécommande CANICOM 1500 PRO**

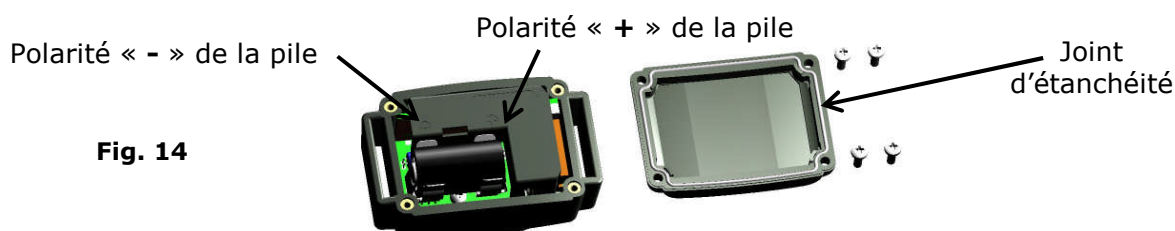
**ATTENTION**  
**Respectez bien les polarités**

## • Le collier d'éducation CANICOM

### - PREMIERE MISE EN SERVICE

#### ▪ Mise en place de la pile dans le collier d'éducation CANICOM

- Dévissez les 4 vis du couvercle du collier CANICOM à l'aide d'un tournevis.
- Insérez la pile (3 Volts lithium CR2) **en respectant la polarité indiquée près du logement de la pile** (Fig. 14).
- Un bip sonore (son grave) est émis, indiquant une mise en place correcte de la pile. Si vous n'entendez aucun bip après avoir inséré la pile, ôtez-la **immédiatement** de son support. Vérifiez sa polarité avant une nouvelle insertion.
- Avant de replacer le couvercle, **contrôlez la présence du joint d'étanchéité dans sa rainure.**
- Repositionnez le couvercle.
- Revissez modérément les 4 vis.



**Fig. 14**

## ▪ Mettre en/hors service le collier d'éducation CANICOM

Un aimant situé dans la télécommande permet de mettre en ou hors service le collier récepteur CANICOM.

- **Mise en service** : mettre en contact le repère situé sur le côté gauche de la télécommande avec le repère rouge du collier pendant une durée de **1 seconde** (Fig. 15). Le voyant s'allume puis clignote en vert : le collier CANICOM est en **Marche**.
- **Mise hors service** : mettre en contact le repère situé sur le côté gauche de la télécommande avec le repère rouge du collier pendant une durée de **1 seconde** (Fig. 15). Le voyant passe de la phase clignotement vert au rouge continu, puis il s'éteint : le collier CANICOM est à l'**Arrêt**.

Procédez de la même façon pour chaque collier CANICOM.

Pour préserver la pile située dans le collier, il est nécessaire de mettre le collier hors service dès que vous ne l'utilisez plus.

Mettre physiquement en contact ces 2 zones  
pendant une durée d'une seconde

Fig. 15

**Mise en/hors service du collier CANICOM  
avec une télécommande CANICOM 1500 PRO**





## ▪ Codage de la télécommande et du ou des collier(s) d'éducation CANICOM

Le codage du (ou des) collier(s) avec la télécommande permet de coupler votre télécommande avec le (ou les) collier(s) fourni(s) (vous pouvez acquérir le collier CANICOM supplémentaire ultérieurement).

**IMPORTANT** : avant de débiter le codage (première mise en service du collier ou recodage), assurez-vous qu'aucune autre personne proche de vous n'utilise son CANICOM 1500 PRO ou tout autre produit de la gamme NUM'AXES. Votre collier pourrait enregistrer le code de cette télécommande voisine. Si cela se produit, procédez à nouveau au codage de la télécommande avec le collier (cf. procédure de recodage).

### Procédure de codage lors de la 1<sup>ère</sup> mise en service



Pour coder le **collier A à sangle noire** :

1. Mettre en service la télécommande : appui prolongé de 1 seconde sur le bouton rouge Marche/Arrêt  situé sur le côté de la télécommande.
2. Sélectionner le collier A par un appui bref sur la touche A (la lettre A apparaît en bas de l'écran LCD).
3. Mettre en service le collier A : mettre en contact pendant 1 seconde le repère situé sur le côté gauche de la télécommande avec le repère rouge du collier.
4. Eloigner la télécommande du collier.
5. Appuyer sur la touche  située sur le côté gauche de la télécommande. Un bip sonore est émis, le collier est codé avec votre télécommande.

**Dans le cas où vous possédez un 2<sup>ème</sup> collier CANICOM (collier B à sangle jaune), renouvelez la même procédure en sélectionnant le collier B à l'étape N° 2.**

### Procédure de recodage (pour tous les codages autres que celui effectué lors de la 1<sup>ère</sup> mise en service)

Pour recoder le **collier A à sangle noire** :

1. Mettre en service la télécommande : appui prolongé de 1 seconde sur le bouton rouge Marche/Arrêt  situé sur le côté de la télécommande.
2. Sélectionner le collier A par un appui bref sur la touche A (la lettre A apparaît en bas de l'écran LCD).
3. Collier A **en position « hors service »** (arrêt, voyant éteint) : mettre en contact pendant 6 secondes le repère situé sur le côté gauche de la télécommande avec le repère rouge du collier. Le voyant s'allume en vert fixe, puis passe au rouge clignotant.
4. Eloigner la télécommande du collier.
5. Appuyer sur la touche  située sur le côté gauche de la télécommande. Un bip sonore est émis, le collier est recodé avec votre télécommande.


**Dans le cas où vous souhaitez recoder un 2<sup>ème</sup> collier CANICOM (collier B à sangle jaune), renouvelez la même procédure en sélectionnant le collier B à l'étape N° 2.**

## ▪ **Reprogrammer un collier d'éducation CANICOM**

Vous pouvez recoder votre ou vos collier(s) CANICOM **indéfiniment**, soit avec **la même** télécommande, soit avec **une nouvelle** télécommande de la gamme CANICOM.

### **- UTILISATION DE LA TELECOMMANDE AVEC LE COLLIER CANICOM**

#### ❖ **Touche : avertissement sonore**

L'appui sur la touche « Bip sonore »  située sur le côté gauche de la télécommande vous permet de déclencher à distance un avertissement sonore sur le collier CANICOM. Il n'y a pas de limitation de temps de cette fonction : des bips sonores sont émis tant que vous appuyez sur cette touche.

Pendant toute la durée d'appui sur cette touche, un symbole « émission » apparaît sur l'écran LCD de la télécommande et le voyant du collier passe du vert clignotant au vert fixe.

Il est possible d'utiliser l'avertissement sonore de plusieurs façons en fonction de la méthode de dressage que vous utilisez. Il peut :

- servir à avertir le chien de son erreur,
- attirer son attention à distance, ...

**Il est très important de l'utiliser toujours de la même façon afin de ne pas perturber votre chien.**

#### ❖ **Touche « F » : stimulation Flash**

L'appui sur la touche « F » vous permet de mettre en garde à distance votre chien par l'envoi de stimulations délivrées de façon brève par les deux électrodes du collier, pendant une durée définie de moins d'une seconde.

Un symbole « émission » apparaît sur l'écran LCD de la télécommande ; le voyant du collier passe du vert clignotant au rouge fixe, le temps de la sanction.

#### ❖ **Touche « C » : stimulation Continue**

L'appui sur la touche « C » vous permet de mettre en garde à distance votre chien par l'envoi de stimulations délivrées de façon continue par les deux électrodes du collier, pendant une durée équivalente à la durée de l'appui sur cette touche, mais **limitée à 8 secondes maximum**.

Un symbole « émission » apparaît sur l'écran LCD de la télécommande ; le voyant du collier passe du vert clignotant au rouge fixe, le temps de la sanction.

#### ❖ **Touche « B » : Booster**

L'appui sur la touche « Booster » vous permet de stopper à distance votre chien instantanément par l'envoi de stimulations d'un niveau que vous aurez défini comme étant efficace immédiatement. Cela vous évite d'avoir à passer par les touches « + » et « - ». Ces stimulations sont délivrées de façon continue pendant une durée équivalente à la durée de l'appui sur cette touche mais **limitée à 8 secondes maximum**.

**Le niveau de stimulation sélectionné avec la touche Booster peut être différent pour chaque collier CANICOM.**

#### **Configuration de la touche Booster :**

Paramétrage de la touche booster pour le **collier A** (collier à sangle noire) :

- appuyer pendant 5 secondes sur la touche « A » jusqu'à ce que l'indication du niveau de stimulation clignote sur l'écran LCD
- appuyer sur les touches « + » ou « - » pour modifier le niveau de stimulation
- appuyer sur la touche « A » pour valider le niveau choisi

**Dans le cas où vous possédez un 2<sup>ème</sup> collier CANICOM (collier B à sangle jaune), renouvelez la même procédure en appuyant sur la touche B aux étapes 1 et 3.**

#### ❖ **Touches « + » et « - » : touches de réglage du niveau de stimulation**


Les touches « + » et « - » permettent de régler très rapidement le niveau des stimulations émises par le collier CANICOM.

**18 niveaux** de stimulation sont disponibles sur la télécommande **CANICOM 1500 PRO**.

**Niveau 1** : stimulation très faible. **Niveau 18** : stimulation forte.

**Commencez toujours par le niveau de stimulation le plus faible.**

#### ❖ **Rétro-éclairage de l'écran LCD de la télécommande**

Vous pouvez éclairer l'écran LCD de la télécommande pendant une durée définie de 6 secondes environ par un **appui bref** (environ ½ seconde) **sur la touche Marche/Arrêt **.



## - USURE/REPLACEMENT DE LA PILE DU COLLIER CANICOM

Pour contrôler l'état de la pile sur le collier CANICOM, observez le voyant Marche/Arrêt situé en façade du collier :

- La pile est en bon état : clignotement lent vert.
- La pile est faible : clignotement rapide rouge. Prévoyez sans trop tarder le remplacement de la pile. Remplacez-la par une pile neuve de même type (3V Lithium CR2) - cf. § 1ère mise en service : mise en place de la pile dans le collier d'éducation CANICOM. Vérifiez le bon fonctionnement du collier CANICOM

**NUM'AXES vous recommande d'utiliser des piles de même modèle et de même marque que celles qui vous ont été fournies lors de l'achat de votre produit. Des piles d'autres marques pourraient ne pas fonctionner ou ne pas être totalement compatibles avec votre produit.**

**Vous pouvez vous procurer les piles adéquates auprès de NUM'AXES ou de votre distributeur.**

## - CHANGEMENT DES ELECTRODES

Deux jeux d'électrodes de longueurs différentes sont livrés d'origine. La longueur des électrodes doit être suffisante pour faire un bon contact avec la peau du chien et que le collier CANICOM fonctionne correctement.

Si votre chien a des poils longs et que les électrodes courtes montées en usine ne conviennent pas, remplacez-les par les électrodes longues fournies avec les accessoires.

**Un serrage modéré à la main sans outil est suffisant (ne pas utiliser de clé).**

## - VERIFICATION DU BON FONCTIONNEMENT DE VOTRE CANICOM 1500 PRO

Vous pouvez à tout moment vérifier le bon fonctionnement de votre ensemble CANICOM 1500 PRO de la façon suivante :

- Avant d'effectuer cette opération, assurez-vous que votre collier CANICOM est en position « arrêt » (voyant éteint).
- Vous pouvez alors placer chaque fil de la lampe néon test sous chacune des électrodes (en les dévissant puis en les revissant de façon à pincer les fils de la lampe test sous les électrodes).
- Mettez la télécommande et le collier CANICOM en marche.
- Sélectionnez sur la télécommande le collier que vous souhaitez tester par un appui bref sur la touche correspondante : touche A = collier A à sangle noire – touche B = collier B à sangle jaune
- Appuyez sur la touche « F » ou « C » en modifiant le niveau d'intensité des stimulations : la lampe test s'allume avec plus ou moins d'intensité lumineuse. Votre appareil est en parfait état de fonctionnement.

Procédez de la même façon pour chaque collier.

## - POUR OBTENIR LES MEILLEURES PERFORMANCES

Les consignes de dressage que vous adressez à votre chien sont transmises de la télécommande vers le collier par des ondes radio.

Ces ondes radio sont sensibles et « portent » à une distance pouvant atteindre 1500 mètres environ (distances variables selon l'environnement et le relief dans lequel vous évoluez).

**Les performances de votre CANICOM 1500 PRO seront optimales si vous respectez les recommandations suivantes :**

- Pour obtenir une portée radio satisfaisante, tenez votre télécommande de façon à bien dégager l'antenne.
- Orientez toujours le collier autour du cou du chien de la façon suivante : le voyant Marche/Arrêt est visible, il n'est pas en contact avec le poitrail du chien.
- Contrôlez l'état des piles de la télécommande et du collier avant d'utiliser l'appareil et remplacez-les dès que le niveau de charge est faible.
- Les performances des piles se dégradent légèrement sous des températures inférieures à 0°C. Gardez si possible votre télécommande au chaud (ex. une poche intérieure) avant de l'utiliser.

## - AJUSTEMENT DU COLLIER

La sangle doit être ajustée de façon à ce que les électrodes soient bien en contact avec la peau du chien.

- **Si la sangle est trop lâche, le collier ne fonctionnera pas correctement. De plus, il risque de bouger et les frottements répétés peuvent irriter la peau de votre chien.**
- **Si la sangle est trop serrée, le chien aura des difficultés à respirer.**

Evitez de laisser le collier positionné au même endroit pendant plusieurs heures d'affilée car cela peut causer des irritations. Si votre chien doit porter le collier pendant de longues périodes, changez en régulièrement l'emplacement autour de son cou.

**Ne laissez pas le collier plus de 8 heures par jour au cou de votre chien et profitez de la pose ou du retrait du collier pour vérifier qu'il n'a aucun signe d'irritation.**

## - L'INITIATION AU COLLIER D'EDUCATION

- La période d'initiation peut commencer sur un jeune chien âgé d'au moins 6 mois et ayant reçu une éducation de base composée des rudiments de dressage : « assis », « couché » ainsi qu'un rappel minimum.
- Nous vous recommandons de ne pas mettre le collier sur un chien en mauvaise santé (problèmes cardiaques, épilepsie et autres) ou ayant des troubles du comportement.
- Une période d'adaptation au collier est nécessaire : au début, mettez le collier au cou de votre chien lors de vos sorties mais sans l'utiliser afin qu'il s'y habitue.
- Ne brûlez pas les étapes pour un dressage positif et serein :
  - Choisissez un terrain familier où votre chien a l'habitude de travailler.
  - **Déterminez le niveau de stimulation à partir duquel votre chien réagit en commençant par le niveau d'intensité le plus faible et en augmentant progressivement.**
  - Choisissez le bon moment pour déclencher un avertissement sonore ou une stimulation : c'est-à-dire au moment précis où il commet la faute et non après.
  - Encouragez votre chien par des caresses : il comprendra plus rapidement et sa volonté d'obéir ne fera que s'accroître.
- N'hésitez pas à faire appel aux conseils d'un dresseur professionnel pour un dressage adapté à votre chien.

## - LA DIFFERENCE ENTRE LA STIMULATION « CONTINUE » ET LA STIMULATION « FLASH »

Ces deux fonctions présentent un intérêt certain : celui de pouvoir moduler et de s'adapter à chaque animal en fonction de chaque situation.

### ▪ La stimulation « continue »

Cette fonction est généralement à utiliser pour une leçon sur un terrain familier pour le chien (au départ).

Du fait de sa durée, l'utilisateur doit toujours utiliser la plus faible intensité quitte à jouer sur la durée, de façon à ce que le chien ait le temps d'assimiler.

### ▪ La stimulation « flash »

C'est le rappel à l'ordre. De faible intensité, elle sert à attirer l'attention de l'animal qui ressent un léger désagrément au moment même où il commet la faute.

## - PRECAUTIONS D'EMPLOI - ENTRETIEN

- **Le collier CANICOM est un produit parfaitement étanche à l'immersion.** Votre chien peut traverser les cours d'eau sans souci. Afin de préserver l'étanchéité de votre collier, il est fortement recommandé d'en changer le joint chaque année.
- **La télécommande est étanche au ruissellement (mais pas à l'immersion) :** elle est prévue pour rester un court instant sous la pluie. Mettez-la à l'abri de l'eau dès que possible. Dans le cas où votre télécommande tombe dans une flaque d'eau, celle-ci risque d'être endommagée de façon irréversible.
- Nous déconseillons le port d'une médaille, d'un collier métallique ou de tout autre collier quand votre chien porte son collier CANICOM.
- Evitez d'approcher la télécommande trop près d'objets sensibles aux champs magnétiques : celle-ci intègre un aimant permanent qui risquerait de les endommager de façon irréversible.
- Prenez soin de ne pas stocker ou ranger l'appareil dans un endroit exposé à une température élevée.
- Dans le cas d'une non utilisation prolongée supérieure à trois mois environ (exemple fin de période de chasse), il est recommandé de retirer les piles de la télécommande et du ou des collier(s). La configuration du ou des collier(s) (codage) est conservée pendant de nombreux mois même en l'absence de la pile.
- Les piles doivent être changées tous les 2 ans même si l'appareil n'a pas été utilisé pendant de longues périodes.
- Ne laissez jamais de piles usagées dans l'appareil (télécommande et collier) : elles peuvent fuir et endommager votre ensemble CANICOM 1500 PRO.
- Ne laissez pas votre ensemble CANICOM 1500 PRO à la portée des enfants. Ne le considérez pas comme un jouet pour vos enfants ou vous-même.
- Evitez d'utiliser des liquides volatils tels diluant ou benzine pour nettoyer l'appareil. Essuyez-le avec un linge doux trempé d'une solution détergente neutre.

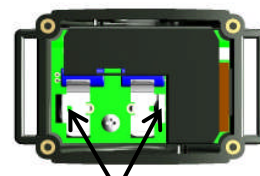
## - EN CAS DE DYSFONCTIONNEMENT

Avant d'attribuer une panne à l'appareil, prenez soin de relire ce guide et **assurez-vous que le problème n'est pas dû à une pile faible** (cf. § Usure/remplacement des piles de la télécommande et § Usure/remplacement de la pile du collier) **ou à des erreurs d'utilisation.**

En cas de problème, procédez à un recodage du ou des collier(s) avec la télécommande (cf. procédure de recodage).

Procédez éventuellement à un **reset** du collier CANICOM de la façon suivante :

- Ôtez la pile de son logement.
- Avec un objet métallique (par ex. tournevis, ciseaux) mettez en liaison pendant 2 secondes environ les 2 supports de la pile (Fig. 16).
- Insérez à nouveau la pile : vous devez entendre un bip sonore indiquant une mise en place correcte de la pile.
- Remettez votre collier CANICOM en service à l'aide de la télécommande.



**Reset**  
relier les 2 supports de pile  
**Fig. 16**

Si le problème persiste, appelez le **service après-vente NUM'AXES** au **02 38 63 64 40**.

Avec l'aide de nos techniciens, de nombreux problèmes peuvent être résolus par téléphone.

Selon l'ampleur du dysfonctionnement, vous devrez peut-être retourner votre produit au service après-vente NUM'AXES afin qu'il soit réparé et testé.

**Ne retournez pas votre produit à votre distributeur.**

**Retournez-le à l'adresse suivante :**

**NUM'AXES**

**ZAC des Aulnaies – 745 rue de la Bergeresse – BP 30157**

**45161 OLIVET CEDEX - FRANCE**

Pour toutes réparations, le service après-vente NUM'AXES a impérativement besoin :

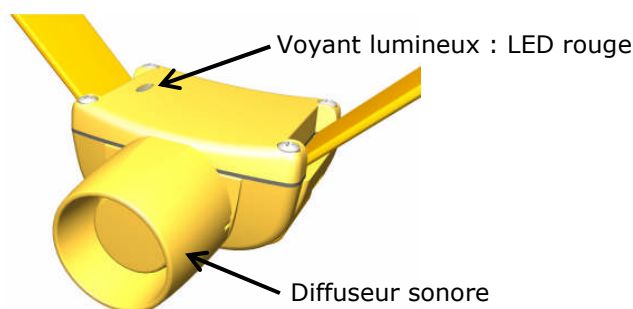
- de votre produit complet
- de la preuve d'achat (facture ou ticket de caisse)

Si vous omettez l'un de ces éléments, le service après-vente NUM'AXES vous facturera la réparation.

Une somme forfaitaire de 25 € TTC sera facturée en cas de retour SAV non justifié (par exemple pile hors service, pile mise en place dans le mauvais sens, codage ou recodage télécommande/collier non effectué).

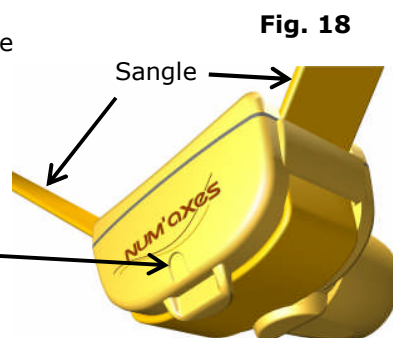
## • Le collier de repérage sonore CANIBEEP RADIO PRO

### - PRESENTATION DU COLLIER CANIBEEP RADIO PRO

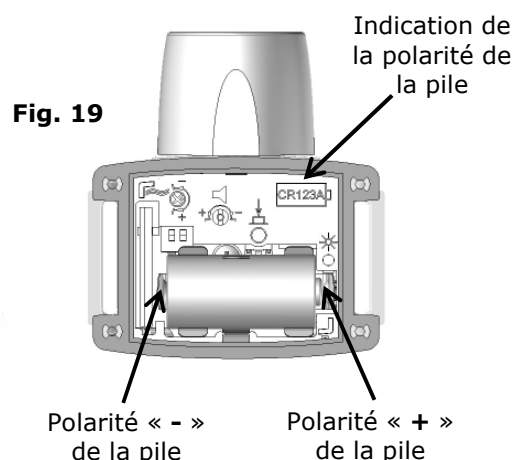


**Fig. 17**

Empreinte :  
indicateur de position de l'interrupteur  
magnétique permettant la mise en  
Marche/Arrêt du collier et le choix des  
modes de fonctionnement



**Fig. 18**



**Fig. 19**

### - PREMIERE MISE EN SERVICE

#### ▪ Mise en place de la pile dans le collier CANIBEEP RADIO PRO

- Dévissez les 4 vis du couvercle CANIBEEP RADIO PRO à l'aide d'un tournevis cruciforme.
- Insérez la pile (3V Lithium CR123 A) en respectant la polarité indiquée sur le cache-composants.
- Un bip sonore (son grave) est émis et la LED rouge s'allume brièvement pour vous indiquer que la pile a été correctement insérée.
- Repositionnez le couvercle en vous assurant de la bonne mise en place du joint d'étanchéité, de sa propreté et de celle de son emplacement afin d'éviter tout problème d'étanchéité.
- Vissez fortement les 4 vis du couvercle afin d'assurer l'étanchéité à l'immersion de votre produit.

## ▪ Mettre en/hors service le collier CANIBEEP RADIO PRO

Un aimant situé sur le côté de la télécommande permet de mettre en ou hors service le collier CANIBEEP RADIO PRO.

- **Mise en service** : mettre en contact le repère situé sur le côté gauche de la télécommande avec l'empreinte située à l'arrière du collier CANIBEEP RADIO PRO pendant une durée minimale d'une seconde (Fig. 20).

**Deux bips graves** sont émis et la LED rouge du collier s'allume brièvement puis s'éteint : votre collier CANIBEEP RADIO PRO est **en marche**.

- **Mise hors service** : mettre en contact le repère situé sur le côté gauche de la télécommande avec l'empreinte située à l'arrière du collier CANIBEEP RADIO PRO pendant une durée minimale d'une seconde (Fig. 20).

**Un bip grave** est émis et la LED rouge du collier s'allume brièvement puis s'éteint : votre collier CANIBEEP RADIO PRO est à **l'arrêt**.

### Mise en/hors service du collier CANIBEEP RADIO PRO avec une télécommande CANICOM 1500 PRO

Fig. 20



## ▪ Codage de la télécommande et du collier CANIBEEP RADIO PRO (codage radio)

Le codage de la télécommande avec le (ou les) collier(s) CANIBEEP RADIO PRO est à effectuer uniquement à la première mise en service de votre CANIBEEP RADIO PRO. Cette opération permet de coupler votre télécommande avec le collier fourni ou avec un 2<sup>ème</sup> collier dont vous venez de faire l'acquisition, ou que vous envisagez d'acquérir ultérieurement.

**IMPORTANT** : avant de débuter le codage (première mise en service du collier ou recodage), assurez-vous qu'aucune autre personne proche de vous n'utilise son CANIBEEP RADIO PRO ou tout autre produit de la gamme NUM'AXES. Votre collier pourrait enregistrer le code d'une télécommande voisine. Si cela se produit, procédez à nouveau au codage de la télécommande avec le collier.

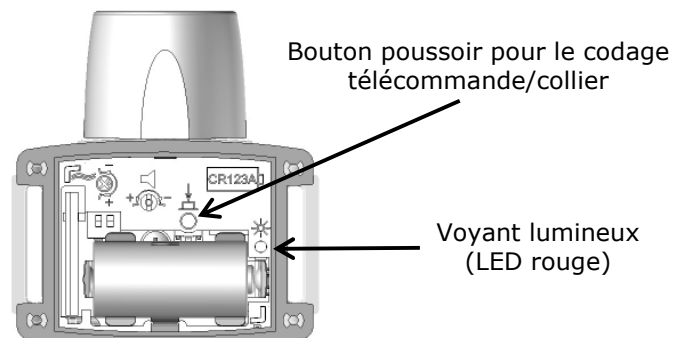
### Procédure de codage lors de la 1<sup>ère</sup> mise en service

1. Pour procéder au codage, votre collier CANIBEEP RADIO PRO et votre télécommande CANICOM 1500 PRO doivent être en service.
2. Sélectionnez le programme 2, 3 ou 4 sur votre télécommande (cf. § Utilisation de la télécommande CANICOM 1500 PRO/Affectation des touches/Programmes).
3. Dévissez les 4 vis du couvercle de votre collier CANIBEEP RADIO PRO à l'aide d'un tournevis cruciforme.
4. Appuyez brièvement sur le bouton poussoir situé dans le boîtier du collier (Fig. 21) : la LED rouge s'allume. A partir de cet instant, vous disposez de **5 secondes** pour coder votre télécommande avec votre collier.
5. Eloignez votre télécommande de votre collier et appuyez en continu sur la touche 2 ou 4 de votre télécommande selon le programme choisi jusqu'à ce que la LED s'éteigne.
6. L'émission d'un bip sonore signifie que le collier a correctement enregistré le code de votre télécommande.
7. Vérifier le codage en faisant fonctionner votre CANIBEEP RADIO PRO.
8. Lorsque le codage est terminé, repositionnez le couvercle de votre collier en vous assurant de la bonne mise en place du joint d'étanchéité, de sa propreté et de celle de son emplacement afin d'éviter tout problème d'étanchéité.
9. Revissez fortement les 4 vis afin d'assurer l'étanchéité à l'immersion de votre produit.

**NOTA** : dans le cas où les 5 secondes se sont écoulées avant que vous n'ayez eu le temps de coder votre collier, ou si le code a été mal enregistré, vous pouvez recommencer la procédure de codage en appuyant à nouveau sur le bouton poussoir situé à l'intérieur du collier.

**NOTA** : dans le cas où vous possédez un 2<sup>ème</sup> collier, renouvelez la procédure de codage.

Fig. 21



## ▪ **Reprogrammer un collier CANIBEEP RADIO PRO**

Le système d'auto-codage du collier mémorise jusqu'à 9 codes différents. Cette mémoire peut arriver à saturation si vous avez codé votre collier avec plusieurs télécommandes.

Dans ce cas, lorsque vous appuyez sur le bouton poussoir pour procéder au codage, la LED rouge située dans le collier clignote.

**Pour vider la mémoire de votre collier, appuyez de façon continue sur le bouton poussoir situé à l'intérieur du collier jusqu'à l'extinction de la LED :** la mémoire est alors vide et vous pouvez de nouveau procéder au codage de votre collier avec une télécommande.

## ▪ **Choix du mode et sélection du son**

Le CANICOM 1500 PRO permet de localiser simultanément de un à deux chiens, qu'ils soient uniquement à l'arrêt, ou bien encore en mouvement puis à l'arrêt.

Vous avez la possibilité de procéder à différents réglages sur le collier afin de personnaliser le CANIBEEP RADIO PRO à votre convenance, selon vos exigences et le comportement de votre chien.

Pour modifier la sonorité émise par votre CANIBEEP RADIO PRO ou pour changer son mode de fonctionnement, il vous faut au moment de la mise en service maintenir le repère situé sur le côté gauche de votre télécommande en contact avec l'empreinte située à l'arrière de votre collier (Fig. 20).

Un nombre de bips aigus (de 1 à 12) est alors émis par le collier.


Les modes 1 à 12 défilent tant que le repère situé sur le côté de la télécommande est en contact avec l'empreinte située à l'arrière du collier (Fig. 20).





Eloignez la télécommande du collier lorsque le mode désiré est atteint : le collier mémorise la configuration de votre choix.

A la prochaine mise en service, votre CANIBEEP RADIO PRO fonctionnera selon le dernier mode sélectionné.

Le tableau ci-dessous indique le fonctionnement du CANIBEEP RADIO PRO en fonction du mode sélectionné :

Nombre de bips	Chien à l'arrêt	Chien en mouvement
1	un bip toutes les 2 secondes du son N° 1	aucun son
2	un bip toutes les 2 secondes du son N° 2	aucun son
3	un bip toutes les 2 secondes du son N° 3	aucun son
4	un bip toutes les 2 secondes du son N° 4	aucun son
<b>Modes « trace » (de 5 à 8) : possibilité de modifier l'intervalle entre 2 bips quand le chien est en mouvement</b>		
5	un bip toutes les 2 secondes du son N° 1	un bip toutes les * secondes du son N° 1
6	un bip toutes les 2 secondes du son N° 2	un bip toutes les * secondes du son N° 2
7	un bip toutes les 2 secondes du son N° 3	un bip toutes les * secondes du son N° 3
8	un bip toutes les 2 secondes du son N° 4	un bip toutes les * secondes du son N° 4
*: 5, 10, 15 ou 20 secondes selon le réglage de l'intervalle de répétition choisi.		

Pour les 4 modes suivants (de 9 à 12), que votre chien soit en mouvement ou à l'arrêt, le collier n'émet aucun bip sonore. **Il émet un bip sonore seulement lorsque vous appuyez sur la touche  (touche 1 ou 3 selon le collier de repérage que vous souhaitez faire sonner et le programme sélectionné)**

9	un bip du son N°1 quand vous appuyez sur la touche  (touche 1 ou 3 selon le collier de repérage que vous souhaitez faire sonner et le programme sélectionné)
10	un bip du son N°2 quand vous appuyez sur la touche  (touche 1 ou 3 selon le collier de repérage que vous souhaitez faire sonner et le programme sélectionné)
11	un bip du son N°3 quand vous appuyez sur la touche  (touche 1 ou 3 selon le collier de repérage que vous souhaitez faire sonner et le programme sélectionné)
12	un bip du son N°4 quand vous appuyez sur la touche  (touche 1 ou 3 selon le collier de repérage que vous souhaitez faire sonner et le programme sélectionné)

▪ **Fonctionnement**

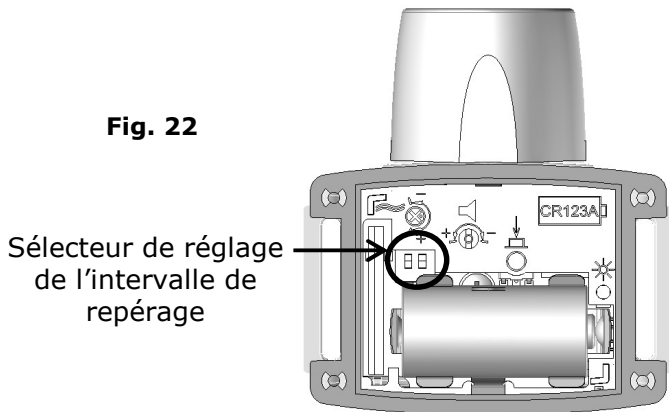
Quand votre produit est en fonctionnement et en mode 1, 2, 3, 4, 5, 6, 7 ou 8, le collier émet des bips sonores lorsqu'il est immobile après 5 secondes minimum d'absence de mouvement du chien.  
Le collier est considéré comme mobile dès le premier mouvement du chien.

▪ **Mode « trace » : intervalle de repérage**

Lorsque votre collier est en mode «trace» (uniquement modes 5 à 8), vous pouvez modifier l'intervalle entre l'émission automatique de deux bips sonores et localiser ainsi votre chien **en mouvement**.

Utilisez le tournevis fourni avec le collier CANIBEEP RADIO PRO pour actionner le sélecteur situé à l'intérieur du collier (Fig. 22).

Fig. 22



Position du sélecteur	Résultat obtenu
	Bip toutes les 5 secondes
	Bip toutes les 10 secondes
	Bip toutes les 15 secondes
	Bip toutes les 20 secondes

▪ **Réglage de la sensibilité de détection des mouvements**

En usine, le collier est réglé en position médiane (sensibilité moyenne). Il vous appartient d'adapter la sensibilité de détection des mouvements de votre CANIBEEP RADIO PRO au comportement de votre chien et aux résultats recherchés.

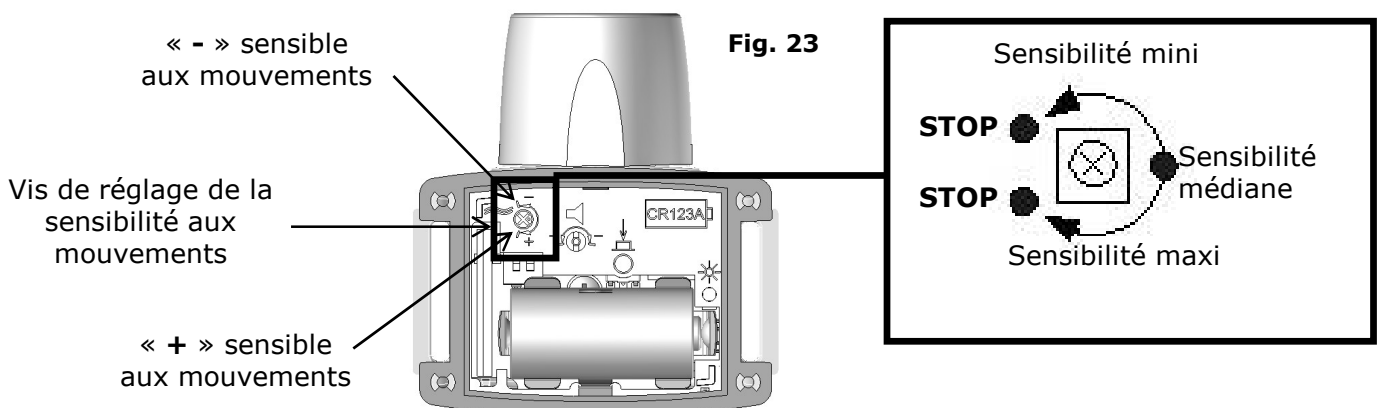
Pour modifier la sensibilité de détection des mouvements, vous devez ouvrir le couvercle pour accéder à la vis de réglage située à l'intérieur du collier (Fig. 23).

Deux exemples :

1) Après une mise à l'arrêt de votre chien, le beeper sonnant, vous souhaitez toujours entendre votre CANIBEEP RADIO PRO alors que le chien « coule » sur le gibier : à l'aide du tournevis fourni, tournez la vis de réglage de sensibilité dans le sens anti-horaire **vers le moins sensible (sensibilité minimum)**. Le collier tolère les mouvements du chien et continue à sonner.

2) Vous souhaitez entendre votre CANIBEEP RADIO PRO uniquement lorsque votre chien est parfaitement à l'arrêt, le moindre mouvement du chien arrête le beeper de sonner : à l'aide du tournevis fourni, tournez la vis de réglage de sensibilité dans le sens horaire **vers le plus sensible (sensibilité maximum)**.

**ATTENTION : le système de réglage possède une butée au mini et une butée au maxi (3/4 de tour au maximum). Utilisez le tournevis fourni et faites tourner la vis de réglage sans forcer !**



## ▪ Réglage du volume sonore

**En usine, le collier est réglé au maximum de sa puissance sonore, le système est en butée, vous ne pourrez pas augmenter le volume sonore.**

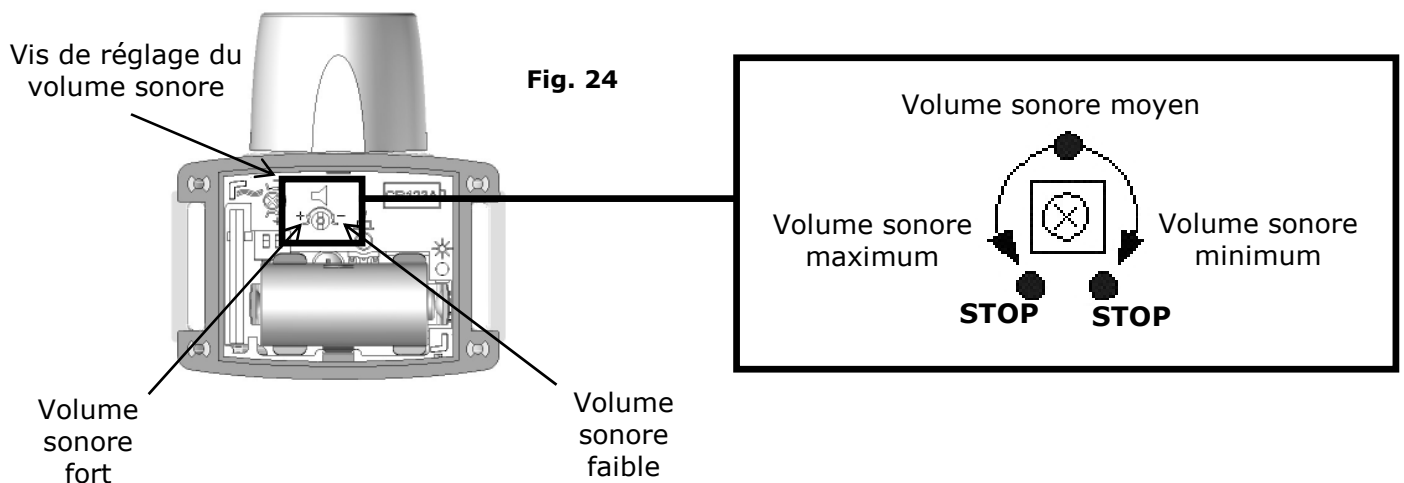
Il vous appartient d'adapter le volume sonore de votre CANIBEEP RADIO PRO en fonction de la portée auditive que vous souhaitez obtenir.

Pour modifier le volume sonore de votre collier, vous devez ouvrir le couvercle pour accéder à la vis de réglage située à l'intérieur du collier (Fig. 24).

Pour diminuer le son de votre CANIBEEP RADIO PRO, tournez la vis de réglage du volume sonore dans le sens horaire **vers le volume minimum.**

Pour augmenter le son de votre CANIBEEP RADIO PRO, tournez la vis de réglage du volume sonore dans le sens anti-horaire **vers le volume maximum.**

**ATTENTION : le système de réglage possède une butée au mini et une butée au maxi (1/2 de tour au maximum). Utilisez le tournevis fourni et faites tourner la vis de réglage sans forcer !**



## - UTILISATION DE LA TELECOMMANDE AVEC LE COLLIER CANIBEEP RADIO PRO

La télécommande CANICOM 1500 PRO est conçue pour piloter 1 ou 2 colliers CANIBEEP RADIO PRO.

Pour chacun des colliers (jaune et/ou orange), vous pouvez à distance :

- **localiser le chien** : l'appui bref ou prolongé sur la touche localisation ◀ de la télécommande (touche 1 ou touche 3 selon le collier que vous souhaitez faire sonner et le programme sélectionné) déclenche des bips sonores que votre chien soit à l'arrêt ou en mouvement.
- **arrêter temporairement le collier** : l'appui bref (1 à 2 secondes) sur la touche ✖ de la télécommande (touche 2 ou 4 selon le collier que vous souhaitez arrêter temporairement et le programme sélectionné) a pour effet de mettre en veille votre collier (arrêt temporaire du collier : pas de bips sonores, que le chien soit en mouvement ou à l'arrêt). La LED de votre collier CANIBEEP RADIO PRO clignote pour vous indiquer que votre collier n'est pas définitivement éteint.
- **redémarrer le collier quand il est temporairement éteint** : si votre collier est temporairement éteint, l'appui bref (1 à 2 secondes) sur la touche de localisation ◀ (touche 1 ou touche 3 selon le collier que vous souhaitez redémarrer et le programme sélectionné) a pour effet de le faire redémarrer selon le dernier mode sélectionné.
- **arrêter définitivement le collier** : un appui prolongé (environ 5 secondes) sur la touche ✖ (touche 2 ou touche 4 selon le collier que vous souhaitez arrêter définitivement et le programme sélectionné) a pour effet d'arrêter définitivement le collier (attention : vous ne pourrez pas le rallumer à distance).

## - USURE/REPLACEMENT DE LA PILE DU COLLIER CANIBEEP RADIO PRO

Le niveau de la pile du collier est testé en 3 occasions distinctes :

- à l'insertion de la pile dans son logement
- à la mise en marche du collier
- à la mise à l'arrêt

Au cours de ces 3 manipulations, si vous entendez 6 bips sonores graves et rapprochés (au lieu de 1 ou 2 bips graves) et que la LED clignote rapidement, ceci signifie que la charge de la pile est insuffisante.

Remplacez la pile usagée par une pile neuve de même type (lithium 3 V CR123A) (cf. § Mise en place de la pile).

Lors du changement de la pile, il peut y avoir de l'énergie résiduelle dans votre boîtier CANIBEEP RADIO PRO. Dans ce cas, celui-ci n'émet pas de son grave et la LED ne s'allume pas lors de l'insertion de la nouvelle pile.

Pour vous assurer de son bon fonctionnement et de la bonne insertion de la pile, mettez en fonctionnement votre produit à l'aide de votre télécommande (cf. § Mise en service).

Après le changement de la pile, votre CANIBEEP RADIO PRO fonctionnera selon le dernier mode sélectionné.

**NUM'AXES vous recommande d'utiliser des piles du même modèle et de la même marque que celles qui vous ont été fournies lors de l'achat de votre produit. Des piles d'autres marques pourraient ne pas fonctionner ou ne pas être totalement compatibles avec votre produit.**


**Vous pouvez vous procurer les piles adéquates auprès de NUM'AXES ou de votre distributeur.**

## - A SAVOIR

Si votre chien n'a jamais porté de collier de repérage sonore, utilisez le CANIBEEP RADIO PRO en mode « trace » durant les 2 ou 3 premières sorties : progressivement et rapidement, votre chien se familiarisera avec le collier.

Lorsque vous équipez votre chien du collier CANIBEEP RADIO PRO, placez le boîtier diffuseur vers le haut de sorte que le bruit ne soit pas trop près de ses oreilles.

Nous vous conseillons de programmer votre CANIBEEP RADIO PRO avant de le positionner autour du cou de votre chien :

- modes **1 à 4** : fonctionne uniquement lorsque le chien est **l'arrêt**.
- modes **5 à 8** : fonctionne lorsque le chien est **en mouvement puis à l'arrêt**.
- modes **9 à 12** : que votre chien soit en mouvement ou à l'arrêt, le collier n'émet aucun bip sonore. Il émet un **bip sonore seulement lorsque vous appuyez sur la touche**  (touche 1 ou touche 3 selon le collier que vous souhaitez faire sonner et le programme sélectionné).

Si vous décidez d'entraîner plusieurs chiens, nous vous conseillons de programmer chaque collier CANIBEEP RADIO PRO avec un son distinct de façon à les reconnaître (4 sons différents sont disponibles).

En respectant ces recommandations, vous pourrez constater qu'il ne faudra pas beaucoup de temps à votre compagnon pour comprendre.

## - EXEMPLES D'UTILISATION DU CANIBEEP RADIO PRO

### 1 - Vous désirez repérer votre chien à l'arrêt



Vous équipez votre chien du **CANIBEEP RADIO PRO** (boîtier diffuseur de son vers le haut) préalablement programmé en mode : **1 - 2 - 3 ou 4**



Chien en mouvement :  
aucun son



Chien à l'arrêt :  
un **bip** sonore toutes les **2** secondes

**But recherché : repérer le chien à l'arrêt et contrôler sa fermeté d'arrêt.**



## 2 - Vous désirez suivre la quête du chien



Vous équipez votre chien du **CANIBEEP RADIO PRO** (boîtier diffuseur de son vers le haut) préalablement programmé en mode : **5 - 6 - 7 ou 8**



Chien en mouvement :

un **bip** sonore toutes les **5, 10, 15 ou 20 secondes** selon le réglage du sélecteur d'intervalle

Chien à l'arrêt :

un **bip** sonore toutes les **2 secondes**

**But recherché :** suivre la quête du chien que l'on ne voit pas en action de chasse.

## 3 - Vous désirez localiser de temps en temps votre chien qu'il soit en mouvement ou à l'arrêt




Vous équipez votre chien du **CANIBEEP RADIO PRO** (boîtier diffuseur de son vers le haut) préalablement programmé en mode : **9 - 10 - 11 ou 12**



ou



Chien en mouvement ou à l'arrêt :

Aucun bip sonore. Un bip sonore se déclenche seulement si vous appuyez sur la touche  (touche 1 ou 3 selon le collier de repérage que vous souhaitez faire sonner et le programme sélectionné).

**But recherché :** localiser un chien que l'on ne voit pas (en milieu couvert).

## 4 - Vous mettez en route un jeune chien d'arrêt avec un adulte

L'apprentissage du jeune débute utilement avec l'aide d'un chien expérimenté, à rôle de moniteur. Le CANIBEEP RADIO PRO est alors efficace, car il ajoute l'ouïe aux autres sens mis en œuvre par le débutant pour comprendre le travail du moniteur.



Dans un premier temps, vous équipez le chien **A** (moniteur) du collier préalablement programmé en mode **5** et le sélecteur sur 10 secondes (par exemple).

Chien **A**



Chien **A**



Chien **A** en mouvement :

**bip** sonore toutes les **10 secondes** du son N° **1**

Chien **A** à l'arrêt :

**bip** sonore toutes les **2 secondes** du son N° **1**

Ramenez aussitôt près du chien **A** déjà à l'arrêt,  
le chien **B** (l'apprenti) collier réglé en mode **6** (par exemple).



Chien B à l'arrêt :  
un **bip** sonore toutes les **2** secondes du son N° **2**

**But recherché : dès qu'il aura fait ainsi la relation entre le signal sonore, indiquant l'arrêt du moniteur, et la présence du gibier recherché, l'apprenti commencera à patronner naturellement.**

Il rencontrera ainsi un maximum de gibier en retrouvant de lui-même l'adulte arrêté et comprendra vite. Il pourra chasser seul efficacement beaucoup plus tôt.

**Outre la chasse pratique, le CANIBEEP RADIO PRO est un remarquable outil de dressage.**

Accompagné d'un collier de dressage **CANICOM**, il accélère le processus de dressage grâce au contact permanent et au suivi de l'action de votre chien. Si vous coupez votre CANIBEEP RADIO PRO avec un collier de dressage CANICOM, nous vous conseillons de le fixer sur la même sangle mais à l'opposé de votre CANIBEEP RADIO PRO afin d'éviter que ceux-ci s'entrechoquent (collier de dressage sous le cou du chien).

## - PRECAUTIONS D'EMPLOI - ENTRETIEN

- Nous vous conseillons d'utiliser le CANIBEEP RADIO PRO sur un chien âgé d'au moins 6 mois.
- Avant de mettre en place le collier, il est recommandé de faire examiner votre chien par un vétérinaire afin de vérifier qu'il n'y a pas de contre-indications.
- Afin d'assurer le bon fonctionnement de votre CANIBEEP RADIO PRO, nous déconseillons le port d'une médaille, d'un collier métallique, d'une clochette ou de tout autre collier quand votre chien porte son collier de repérage sonore. Si toutefois, vous souhaitez coupler votre CANIBEEP RADIO PRO avec un autre élément (collier de dressage, clochette, médaille...) nous vous conseillons de le fixer sur la même sangle mais à l'opposé de votre CANIBEEP RADIO PRO afin d'éviter que ceux-ci s'entrechoquent.
- Eduquez votre chien aux sons du CANIBEEP RADIO PRO. La puissance sonore peut éventuellement, dans un premier temps, apeurer le chien. Pour l'accoutumer au beeper, baissez le volume sonore (cf. § Réglage du volume sonore) Progressivement votre chien se familiarisera avec le produit. Si votre chien présente des troubles de comportement, nous vous conseillons de consulter un vétérinaire.
- Evitez d'utiliser CANIBEEP RADIO PRO dans un local fermé : la puissance sonore, environ 94 dB(A), pourrait entraîner des troubles auditifs irréversibles pour vos tympans.
- La mise en marche, le changement de sonorité ou bien encore la sélection du mode de fonctionnement se font de manière plus aisée avant la pose du collier autour du cou du chien.
- Le collier CANIBEEP RADIO PRO est parfaitement **étanche à l'immersion**. Votre chien peut traverser les cours d'eau sans souci. Toutefois, une immersion prolongée du collier peut remplir d'eau la cavité acoustique du diffuseur sonore : sa puissance d'émission peut s'en trouver affaiblie. Pour que votre appareil retrouve ses performances, secouez le collier diffuseur dirigé vers le sol, afin de le vider de son résidu d'eau.
- Avant toute utilisation, pensez à vérifier la propreté du joint d'étanchéité et de son emplacement ainsi que le serrage des 4 vis du couvercle de votre CANIBEEP RADIO PRO afin d'assurer l'étanchéité de votre produit.
- Afin de préserver l'étanchéité de votre produit, il est fortement recommandé de changer le joint du collier chaque année.
- Prenez soin de ne pas stocker ou ranger l'appareil dans un endroit exposé à une température élevée.
- Les piles doivent être changées tous les 2 ans même si l'appareil n'a pas été utilisé pendant de longues périodes.
- Ne laissez jamais de pile usagée dans l'appareil : elle peut fuir et endommager votre CANIBEEP RADIO PRO.
- Dans le cas d'une non utilisation prolongée supérieure à trois mois environ (exemple fin de période de chasse), il est recommandé de retirer la pile de votre CANIBEEP RADIO PRO. La configuration du collier (codage, sonorité) est conservée pendant de nombreux mois même en l'absence de la pile.
- Evitez d'approcher la télécommande CANICOM 1500 PRO trop près d'objets sensibles aux champs magnétiques : celle-ci risquerait de les endommager de façon irréversible.
- Ne laissez pas votre ensemble CANIBEEP RADIO PRO (télécommande CANICOM 1500 PRO et collier) à la portée des enfants. Ne le considérez pas comme un jouet pour vos enfants ou vous-même.
- Evitez d'utiliser des liquides volatils tels diluant ou benzine pour nettoyer l'appareil. Essuyez-le avec un linge doux trempé d'une solution détergente neutre. La sangle peut être lavée avec un chiffon et de l'eau savonneuse.

## - EN CAS DE DYSFONCTIONNEMENT

Avant d'attribuer une panne à l'appareil, prenez soin de relire ce guide et **assurez-vous que le problème n'est pas dû à une pile faible** (cf. § Usure/remplacement de la pile de la télécommande et Usure/remplacement de la pile du collier CANIBEEP RADIO PRO), **à des erreurs d'utilisation ou à de mauvais réglages** (modes de fonctionnement, sensibilité de détection des mouvements, réglage du volume sonore).

En cas de problème, procédez à un nouveau codage du collier CANIBEEP RADIO PRO. Pensez à vider la mémoire du système de codage, même si celle-ci n'est pas à saturation (voir § Reprogrammer un collier CANIBEEP RADIO PRO). Remettre votre CANIBEEP RADIO en service à l'aide de la télécommande.

Si le problème persiste, contactez le **service après-vente NUM'AXES** au **02 38 63 64 40**.

Avec l'aide de nos techniciens, de nombreux problèmes peuvent être résolus par téléphone.

Selon l'ampleur du dysfonctionnement, vous devrez peut-être retourner votre produit au service après-vente NUM'AXES afin qu'il soit réparé et testé.

**Ne retournez pas votre produit à votre distributeur.**

**Retournez-le à l'adresse suivante :**

**NUM'AXES**

**ZAC des Aulnaies – 745 rue de la Bergeresse – BP 30157**

**45161 OLIVET CEDEX - FRANCE**

Pour toutes réparations, le service après-vente NUM'AXES a impérativement besoin :

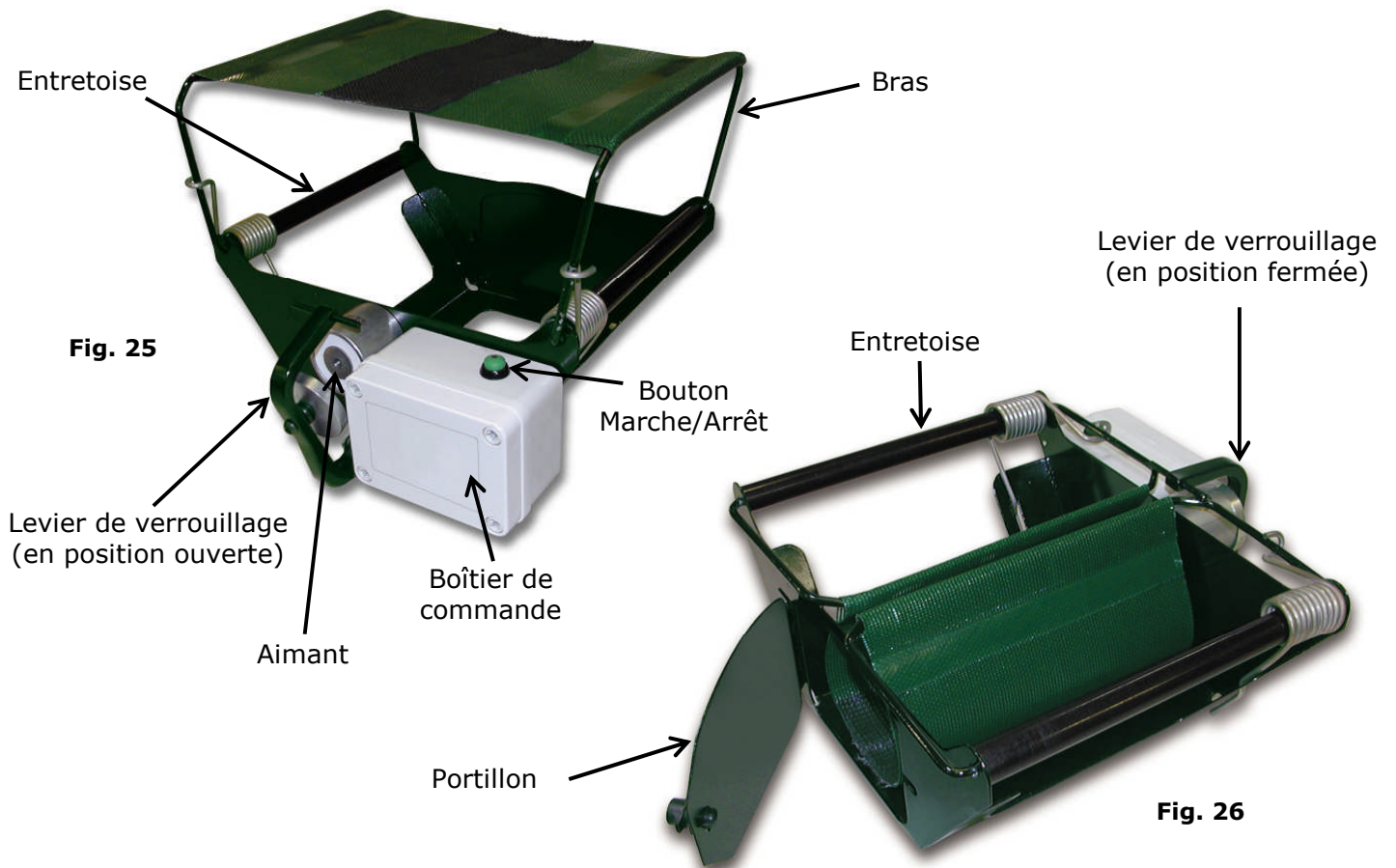
- de votre produit complet
- de la preuve d'achat (facture ou ticket de caisse)

Si vous omettez l'un de ces éléments, le service après-vente NUM'AXES vous facturera la réparation.

Une somme forfaitaire de 25 € TTC sera facturée en cas de retour SAV non justifié (par exemple pile hors service, pile mise en place dans le mauvais sens, codage ou recodage télécommande/collier non effectué).

### • La boîte d'envol CANIFLY

#### - PRESENTATION DU PRODUIT



## - PREMIERE MISE EN SERVICE

### ▪ Procédure de codage

La synchronisation de la télécommande avec la (ou les) boîte(s) d'envol est à effectuer uniquement à la première mise en service de votre CANIFLY.

Cette opération permet d'affecter les touches 1 à 4 de votre télécommande à chacune des CANIFLY numérotées de 1 à 4.

**IMPORTANT : avant de débiter le codage assurez-vous qu'aucune autre personne proche de vous n'utilise son CANICOM 1500 PRO ou tout autre produit de la gamme NUM'AXES. Votre CANIFLY ne pourrait enregistrer le code de votre télécommande. Dans ce cas, renouvelez la procédure de codage.**

Au préalable, **vous devez sélectionner sur la télécommande un programme adapté pour piloter des CANIFLY** (programmes 1, 2 ou 3 - cf. § La télécommande 1500 PRO/Affectation des touches/Programmes).

### Procédure de codage

1. Pour débiter le codage, maintenez appuyé **pendant 5 secondes environ** le bouton vert Marche/Arrêt situé sur le boîtier de commande de la boîte d'envol **dès la mise en « Marche » de la CANIFLY** (Fig. 25): une LED rouge (située sur le haut du bouton Marche/Arrêt) passe du rouge fixe au rouge clignotant.
2. Saisissez votre télécommande et appuyez sur la touche numérotée 1, 2, 3 ou 4 (selon la CANIFLY que vous souhaitez coder et le programme que vous avez choisi cf. § La télécommande CANICOM 1500 PRO/Affectation des touches/Programmes).
3. Votre CANIFLY est synchronisée avec votre télécommande.

Répétez l'opération pour chacune des CANIFLY.

Vous pouvez recoder votre (ou vos) CANIFLY **indéfiniment**, soit avec **la même** télécommande, soit avec **une nouvelle** télécommande CANICOM 1500 PRO.

### ▪ Mise en/hors service de la boîte d'envol CANIFLY

Un appui sur le bouton Marche/Arrêt (bouton situé sur le boîtier de commande de la boîte d'envol) permet la mise en marche et la mise à l'arrêt de la boîte d'envol.

En position « Marche », un voyant situé sur le bouton Marche/Arrêt clignote à raison de 1 clignotement toutes les 3 secondes environ.

## - USURE/REPLACEMENT DES PILES DE LA BOÎTE D'ENVOL

A la mise en « Marche » ou après l'émission d'une commande d'ouverture de la boîte, le clignotement du voyant situé sur le bouton Marche/Arrêt vous signale l'usure des piles. Des piles faibles peuvent diminuer très fortement les performances du produit.

Pour vérifier l'état des piles de la boîte d'envol, observez le voyant de mise en/hors service situé au centre du bouton Marche/Arrêt :

- Les piles sont en bon état : clignotement lent rouge.
- Les piles sont faibles : clignotement rapide rouge. Prévoyez sans trop tarder le remplacement des piles. Remplacez-les par des piles neuves de même type (3 piles LR06).

**NUM'AXES vous recommande d'utiliser des piles du même modèle et de la même marque que celles qui vous ont été fournies lors de l'achat de votre produit. Des piles d'autres marques pourraient ne pas fonctionner ou ne pas être totalement compatibles avec votre produit.**

**Vous pouvez vous procurer les piles adéquates auprès de NUM'AXES ou de votre distributeur.**

Remplacez les piles usagées en procédant de la façon suivante :

- Dévissez les 4 vis du couvercle du boîtier de commande.
- Insérez les 3 piles (type AA - LR 06) en respectant les polarités indiquées au fond du logement.
- Remplacez le couvercle en vous assurant que le joint d'étanchéité est bien en place, puis revissez les 4 vis.

**NOTA : Tout autre démontage entraînera la perte de garantie.**

## - PRECAUTIONS D'EMPLOI - ENTRETIEN

- **Il est indispensable que la télécommande et la boîte d'envol soient en phase Arrêt en période de non utilisation longue (stockage, transport, période de non utilisation...).**
- La portée radio de la télécommande peut varier selon la nature du terrain et la densité de la végétation.
- Mettre régulièrement une goutte d'huile sur l'axe d'articulation du levier.
- **Afin d'éviter des incidents dus à une mauvaise manipulation pendant le transport, il est vivement recommandé de respecter quelques règles :**
  - Les deux bras qui maintiennent la toile doivent être en position « déverrouillée » et la toile tendue.
  - Le portillon doit être maintenu fermé à l'aide du loquet.
  - Le levier de verrouillage doit être plaqué contre l'aimant.
  - Le boîtier de commande doit être désactivé par l'intermédiaire du bouton Marche/Arrêt situé sur le dessus du boîtier de commande de la boîte (pas de clignotement lumineux sur le bouton).
  - Pour le transport, utilisez une des entretoises en plastique comme poignée.
- **Ne pas utiliser comme poignée de transport :**
  - les bras articulés
  - le levier de verrouillage
  - la toile
  - le portillon
- **Le transport se fait toujours boîte ouverte posée à l'horizontal.**
- Le système de fermeture par électro-aimants de la boîte d'envol est robuste, fiable et ne nécessite aucun entretien.
- Vérifiez régulièrement l'état de propreté des faces actives des électro-aimants : celles-ci doivent rester propres sous peine de voir se produire des ouvertures intempestives de la boîte.
- Nous vous recommandons d'essuyer votre boîte d'envol après une utilisation en milieu humide.
- Il est préférable de stocker la boîte dans un milieu sec afin d'éviter tout problème de corrosion.
- **Ne jamais laisser la boîte d'envol à la portée des enfants.**
- **Évitez de stocker ensemble la boîte d'envol et la télécommande. Dans tous les cas, mettez les deux bras qui maintiennent la toile en position « déverrouillée » et la toile tendue, le levier de verrouillage plaqué contre l'aimant.**
- **IMPORTANT : VOTRE BOITE D'ENVOI N'EST PAS UN JOUET POUR VOS ENFANTS, MAIS UN MOYEN D'ÉDUCATION POUR VOTRE CHIEN. NUM'AXES NE POURRAIT ÊTRE TENU POUR RESPONSABLE DANS LE CAS D'UNE MAUVAISE UTILISATION.**

## - EN CAS DE DYSFONCTIONNEMENT

**Symptôme : La boîte ne fonctionne pas.**

**Solution :**

Vérifiez l'état des piles de la télécommande et de la boîte d'envol : voir § Usure/remplacement des piles de la télécommande et § Usure/remplacement des piles de la boîte d'envol.

**Symptôme : La portée est insuffisante.**

**Solution :**

Vérifiez que les piles sont en bon état dans la télécommande et dans la boîte d'envol. Des piles usagées réduisent sensiblement la portée radio : voir § Usure/remplacement des piles de la télécommande et § Usure/remplacement des piles de la boîte d'envol.

**Symptôme : La boîte d'envol ne reste pas fermée.**

**Solution :**

Nettoyez la face active de l'électro-aimant. Refermez la boîte.

Si le problème persiste, contactez le **service après-vente NUM'AXES** au **02 38 63 64 40**.  
Avec l'aide de nos techniciens, de nombreux problèmes peuvent être résolus par téléphone.

Selon l'ampleur du dysfonctionnement, vous devrez peut-être retourner votre produit au service après-vente NUM'AXES afin qu'il soit réparé et testé.

**Ne retournez pas votre produit à votre distributeur.**

**Retournez-le à l'adresse suivante :**

**NUM'AXES**

**ZAC des Aulnaies – 745 rue de la Bergeresse – BP 30157**

**45161 OLIVET CEDEX - FRANCE**

Pour toutes réparations, le service après-vente NUM'AXES a impérativement besoin :

- de votre produit complet
- de la preuve d'achat (facture ou ticket de caisse)

Si vous omettez l'un de ces éléments, le service après-vente NUM'AXES vous facturera la réparation.

Une somme forfaitaire de 25 € TTC sera facturée en cas de retour SAV non justifié (par exemple pile hors service, pile mise en place dans le mauvais sens, codage ou recodage télécommande/collier non effectué).

### • **Caractéristiques techniques**

	<b>Télécommande CANICOM 1500 PRO</b>	<b>Collier récepteur CANICOM</b>	<b>Collier de repérage sonore CANIBEEP RADIO PRO</b>	<b>Boîte d'envol CANIFLY</b>
Alimentation	2 piles alcalines 1,5V type LR06	1 pile lithium 3V type CR2	1 pile lithium 3V type CR 123 A	3 piles alcalines 1,5V type LR06
Autonomie	En fonctionnement intensif : environ 50 000 déclenchements	En veille : environ 7 mois* En fonctionnement intensif : environ 2 mois**	Environ 70 000 bips	Environ 250 ouvertures
Fréquence (Puissance)	869,525 MHz (500 mW)	869,525 MHz		869,525 MHz
Antenne	Souple	Intégrée	Intégrée	Intégrée
Portée radio	1500 m environ			
Étanchéité	Au ruissellement	A l'immersion	A l'immersion	IP 67
Sécurité et codage radio	Assurés par microcontrôleur	Assurés par microcontrôleur	Assurés par microcontrôleur	Assurés par microcontrôleur
Témoin d'usure des piles	Par indicateur sur écran LCD	Par voyant lumineux	Par bips sonores et voyant lumineux	Par voyant lumineux
Niveaux de stimulations	18			
Température d'utilisation	Entre - 20°C et +40°C	Entre - 20°C et +40°C	Entre -10°C et +40°C	Entre - 20°C et +50°C
Dimensions	132 mm x 62 mm x 31 mm	38 mm x 68 mm x 43 mm	66 mm x 72 mm x 38 mm	Boîte ouverte : 300 mm x 240 mm x 300 mm Boîte fermée : 300 mm x 130 mm x 300 mm
Poids (avec la pile)	130 g	75 g (sans la sangle) Collier réglable à l'encolure de 20 à 50 cm	77 g (sans la sangle) Collier réglable à l'encolure de 20 à 50 cm	2,380 kg

\* à raison d'une mise en marche de 4 heures par jour

\*\* soit environ 5 000 déclenchements de 2 secondes au niveau 9

## • **Garantie**

NUM'AXES garantit le produit contre les défauts de fabrication pendant les 2 années qui suivent l'acquisition. Les frais de transport aller-retour du produit sont à la charge exclusive de l'acheteur.

## • **Conditions de garantie**


1. La garantie sera assurée uniquement si la preuve d'achat (facture ou ticket de caisse) est présentée sans rature à NUM'AXES.
2. Cette garantie ne couvre aucun des points suivants :
  - le renouvellement des piles
  - le remplacement de la sangle
  - les risques de transport directs ou indirects liés au retour du produit chez NUM'AXES
  - l'endommagement du produit résultant :
    - de la négligence ou faute de l'utilisateur (ex : morsures, cassures, fêlures)
    - d'une utilisation contraire aux instructions ou non prévue
    - de réparations faites par des réparateurs non agréés
  - la perte ou le vol
3. Si le produit est reconnu défectueux, NUM'AXES le réparera ou l'échangera selon son choix.
4. NUM'AXES garantit le délai d'intervention de 48 heures (hors délais postaux).
5. NUM'AXES ne pourra être tenu pour responsable des dommages qui pourraient résulter d'une mauvaise utilisation ou d'une panne du produit.
6. NUM'AXES se réserve le droit de modifier les caractéristiques de ses produits en vue d'y apporter des améliorations techniques ou de respecter de nouvelles réglementations.
7. Les informations contenues dans ce guide peuvent faire l'objet de modifications sans préavis.
8. Photos et dessins non contractuels.

## • **Accessoires**

Vous pouvez vous procurer les accessoires (piles, sangle, collier supplémentaire CANICOM, collier supplémentaire CANIBEEP RADIO PRO, boîte d'envol, ...) à tout moment auprès de NUM'AXES ou de votre distributeur.

## • **Collecte et recyclage de votre appareil en fin de vie**



Le pictogramme  apposé sur votre produit signifie que l'équipement ne peut être mêlé aux ordures ménagères. Il doit être remis à un point de collecte approprié pour le traitement, la valorisation et le recyclage des déchets électroniques ou rapporté chez votre distributeur.

En adoptant cette démarche, vous faites un geste pour l'environnement, vous contribuez à la préservation des ressources naturelles et à la protection de la santé humaine.

Pour plus d'informations sur les lieux de collecte des équipements usagés, vous pouvez contacter votre mairie, le service des traitements de déchets ménagers ou nous retourner le produit.

**L'éco-participation,  
un geste citoyen pour notre environnement**

Montant hors éco-participation  
+  
Éco-participation  
=  
Prix de l'appareil

À partir du 15 novembre 2006, lorsque vous achetez un nouvel appareil électrique ou électronique, en payant une «éco-participation», vous participez au financement de la collecte et du recyclage d'un ancien équipement équivalent.

**Ne jetez plus vos anciens appareils, rapportez-les dans un point de collecte**





**Z.A.C. des AULNAIES  
745 rue de la Bergeresse  
BP 30157  
45161 OLIVET CEDEX  
FRANCE**

**Tél. + 33 (0)2 38 63 64 40 / Fax + 33 (0)2 38 63 31 00**

**[www.numaxes.com](http://www.numaxes.com)**

**E-mail : [ventes@numaxes.com](mailto:ventes@numaxes.com)**

